

Налаштування бездротового з'єднання (WI-FI) на модемі ZTE ZXV10 H108L

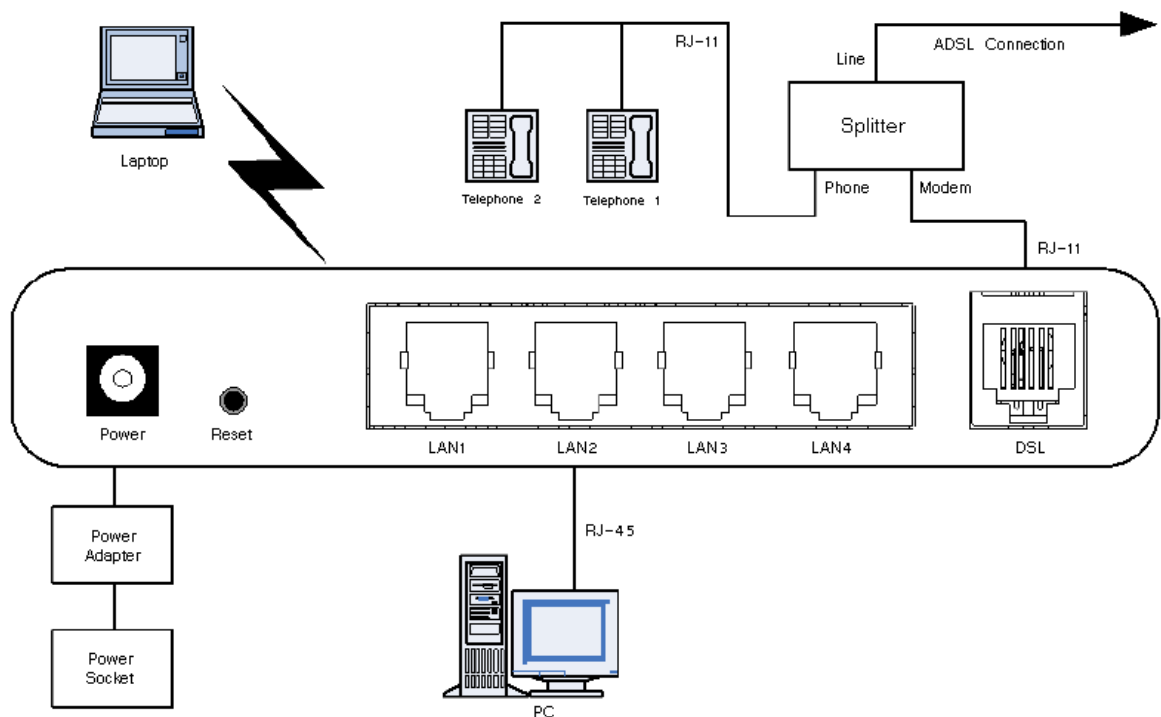

Схема підключення.



Значення індикаторів.

WPS WLAN LAN4 LAN3 LAN2 LAN1 DSL Internet Run Power

Індикатор	Статус	Опис
Power	Постійно горить	Кабель живлення приєднаний і живлення увімкнене.
	Не горить	Живлення вимкнене або несправне обладнання.
Run	Блимає	Пристрій працює.
	Не горить	Пристрій не працює.
Internet	Постійно горить	Встановлене з'єднання і виділена IP-адреса.
	Блимає	Відбувається передача даних.
	Не горить	Можливі такі проблеми:
		• На систему не подано живлення.
		• Не встановлено з'єднання ADSL.
		• Сесію IP або PPP завершено через причини, які не пов'язані зі спливанням часу очікування.
• ADSL-підключення знаходиться в режимі мосту.		
DSL	Постійно горить	Встановлено з'єднання.
	Блимає	Триває встановлення з'єднання ADSL.
	Не горить	З'єднання ADSL не встановлено.
LAN1-LAN4	Постійно горить	Встановлено з'єднання LAN.
	Блимає	Відбувається передача даних.
	Не горить	З'єднання LAN не встановлено.
WLAN	Горить	WLAN RF увімкнений.
	Блимає	Відбувається передача даних.
	Не горить	WLAN RF вимкнений.
WPS	Горить	WPS увімкнений і працює. Індикатор згасне через п'ять хвилин.

Повільно блимає	Відбувається узгодження через WPS.
Швидко блимає	При доступі до WPS з терміналу WLAN була виявлена помилка.
Не горить	Несправність пристрою або пристрій не використовується.

Опис роз'ємів і кнопок.

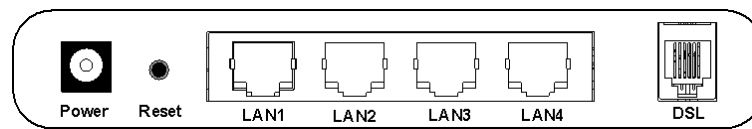

Назва	Призначення	Опис
Power	Роз'єм живлення	Для приєднання стандартного адаптера живлення постійного струму.
Reset	Кнопка скидання	Для відновлення заводських налаштувань натисніть і утримуйте цю кнопку не менше 5 секунд при працюючому пристрої. Після цього відбудеться автоматичне перезавантаження системи.
LAN1-LAN4	Роз'єми Ethernet	Для приєднання мережного адаптера ПК або іншого мережного пристрою через кабель RJ-45.
DSL	Роз'єм DSL	Для приєднання кабелю ADSL або розгалужувача (спліттера) через телефонну лінію RJ-11.

Роз'єми і кнопки на боковій панелі.

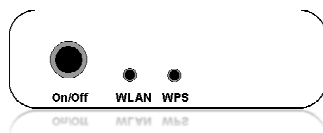

Назва	Призначення	Опис
On/Off	Вмикач живлення	Вмикання або вимикання живлення.
WLAN	Вмикач WLAN RF	Утримуйте цю кнопку натиснутою більше 5 секунд, щоб увімкнути або вимкнути WLAN RF
WPS	Вмикач WPS	Вмикання або вимикання доступу WPS

1. Необхідно підключити модем до комп'ютеру та відкрити веб-браузер
2. В адресній строчці необхідно вказати ір-адресу модему та натиснути кнопку «**Enter/OK**»



В вікні авторизації вкажіть

«Имя пользователя» - **admin**

«Пароль» - **admin**

та натиснути кнопку

Login



Наступне вікно «**Веб - конфігуратор**» модему.

3. В вікні «**веб-конфігуратора**» модему необхідно вибрати в верхньому меню розділ «**Network**» - «**WLAN**» та підрозділ «**Basic(11n)**» та внести наступні зміни:
 - Встановлюємо значення Enable Wireless RF (Активувати безпроводний RF)
 - Значення **Mode** (Режим) встановлюємо **Mixed 802.11b+802.11g+802.11n**
 - В рядку **Country/Region** (Країна/регіон) вибираємо **Ukraine**,
 - Значення **Band Width** (Ширина смуги пропускання) можна змінити значення по замовчанню (20 МГц) на значення 40 МГц (змінюється лише при **Mixed 802.11b+802.11g+802.11n**),
 - Решта значень залишаємо без змін та натискаємо кнопку .

The screenshot shows the ZTE web configuration interface. The top navigation bar includes 'Status', 'Network', 'Security', 'Application', 'Administration', and 'Logout'. The left sidebar shows a tree view with 'WAN' expanded, 'WLAN' selected, and 'Basic(11n)' highlighted. The main content area displays the following settings:

- Enable Wireless RF:
- Enable Isolation:
- Mode: Mixed(802.11b+802.11g+802.11n)
- Country/Region: Ukraine
- Band Width: 40Mhz
- Channel: Auto
- SFI Enable:
- Beacon Interval: 100 ms
- Transmitting Power: 100%
- QoS Type: SSID
- DTIM Interval: 1

At the bottom right, there are 'Submit' and 'Cancel' buttons. The footer contains the text: 'Copyright © 2011 ZTE Corporation. All rights reserved.'

4. Для зміни назви Бездротової мережі заходимо в розділ «**Multi-SSID Settings**», де в розділі «**SSID Name**» прописуємо **ім'я мережі**. Решту на змінюємо і натискаємо кнопку .

ZTE中兴

Status **Network** Security Application Administration Logout

WAN
-WLAN
 Basic(11n)
 • Multi-SSID Settings
 Security
 Access Control List
 Associated Devices
 LAN
 Routing

Choose SSID: SSID1
 Hide SSID:
 Enable SSID Isolation:
 Maximum Clients: 15 (1 ~ 32)
 SSID Name: ім'я мережі (1 ~ 32 characters)
 Priority: 1

Submit Cancel

Copyright © 2011 ZTE Corporation. All rights reserved.

5. Для налаштування конфігурації безпеки WLAN необхідно вибрати розділ «**Security**» та встановити наступні значення:
- **Authentication Type (Тип аутентифікації)** – встановлюємо **WPA-PSK**,
 - **WPA Passphrase (Пароль WPA)** – прописуємо ключ мережі (8 – 63 символи),
 - **WPA Encryption Algorithm (Алгоритм шифрування WPA)** – встановлюємо значення **TKIP+AES** та натискаємо кнопку

ZTE中兴

Status **Network** Security Application Administration Logout

WAN
 -WLAN
 Basic(11n)
 Multi-SSID Settings
 • Security
 Access Control List
 Associated Devices
 LAN
 Routing

Choose SSID: SSID1
 Authentication Type: WPA-PSK
 WPA Passphrase: Ключ мережі (8 ~ 63 characters)
 WPA Encryption Algorithm: TKIP+AES

Submit Cancel

Copyright © 2011 ZTE Corporation. All rights reserved.

6. Для фільтрації по **Mac Адресам («MAC Address»)** заходимо у розділ «**Access Control List**», та встановлюємо значення:
- Mode – вибираємо значення з випадаючого списку «**Block**»,
 - В строчці «**MAC Address**» прописуємо бажану мак адресу
 Та натискаємо кнопку

ZTE中兴

Status **Network** Security Application Administration Logout

WAN
-WLAN
 Basic(11n)
 Multi-SSID Settings
 Security
 ● Access Control List
 Associated Devices
 LAN
 Routing

Choose SSID: SSID1
 Mode: Block
 MAC Address: 00 : 13 : e0 : 81 : 97 : ee
 Add

SSID	MAC Address	Delete
There is no data, please add one first.		

Copyright © 2011 ZTE Corporation. All rights reserved.

Після оновлення сторінки в таблиці з'явиться мак адреса яку заблоковано для підключення до без провідникової мережі.

ZTE中兴

Status **Network** Security Application Administration Logout

WAN
-WLAN
 Basic(11n)
 Multi-SSID Settings
 Security
 ● Access Control List
 Associated Devices
 LAN
 Routing

Choose SSID: SSID1
 Mode: Block
 MAC Address: [] : [] : [] : [] : [] : []
 Add

SSID	MAC Address	Delete
SSID1	00:13:e0:81:97:ee	

Copyright © 2011 ZTE Corporation. All rights reserved.

Підключення до WiFi точки доступу в OS Windows 7



Увага!

У разі якщо підключення проводиться з ноутбука користувачеві необхідно включити бездротовий адаптер. Включення адаптера проводиться шляхом натискання сполучень клавіш **FN + WiFi** або ж окремою фізичною кнопкою.

Більш детально необхідно переглянути в інструкції до ноутбука.

Налаштування в ОС

1. Користувачеві необхідно натиснути віртуальну кнопку «**Пуск**» та у вікні вибрати меню «**Панель управління**»

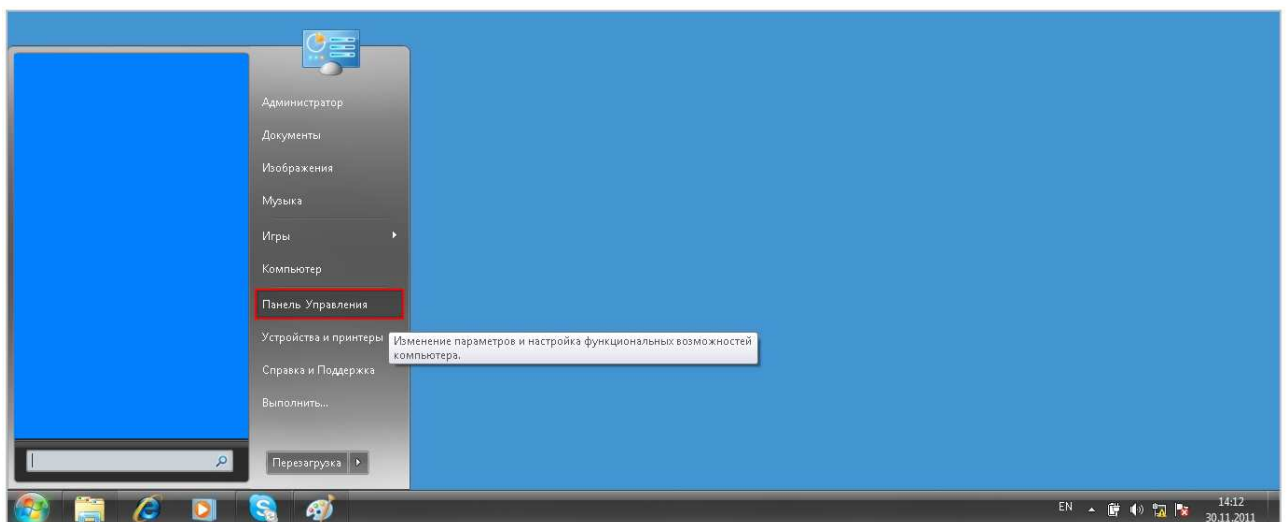

2. В «**Панели управления**» у разі відображення по категоріях необхідно змінити зображення на «**Крупные значки**»

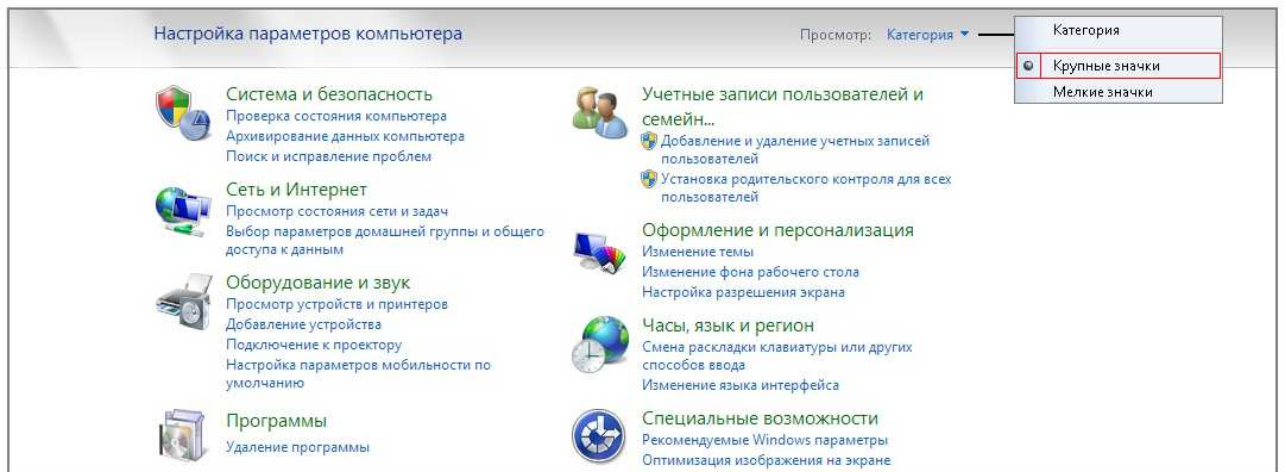

3. Необходимо выбрать ярлык  «**Центр управления сетями и общим доступом**»

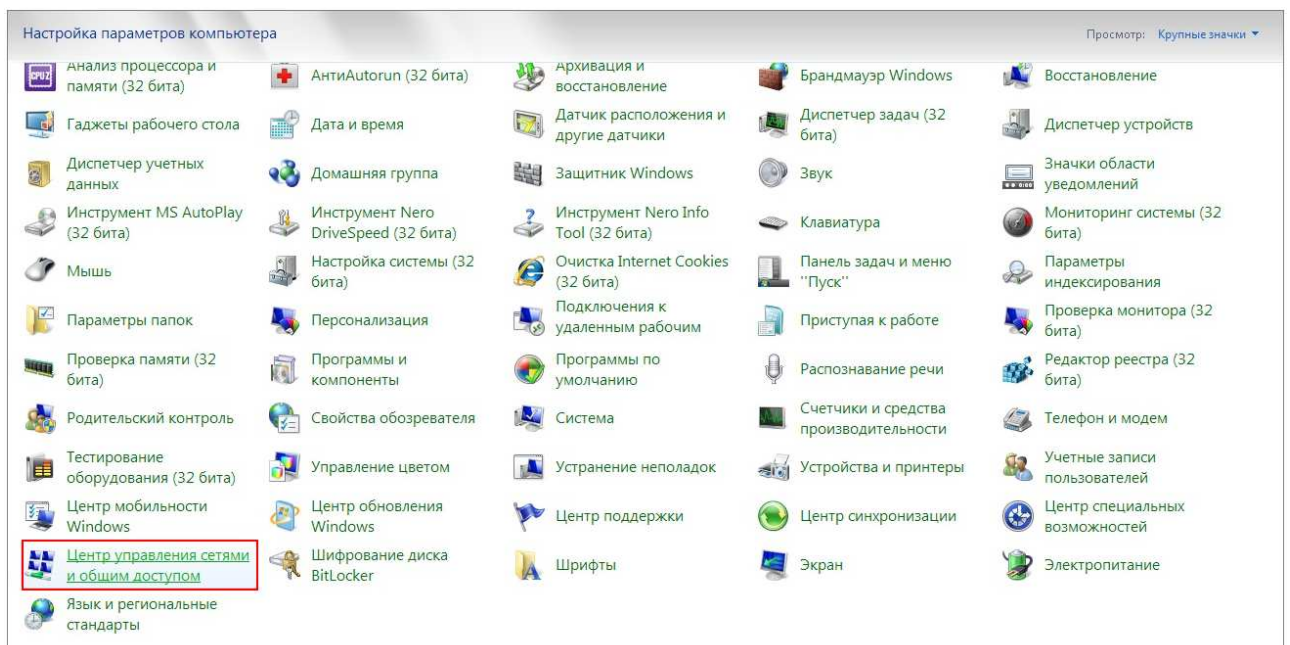

4. В «**Центре управления сетями и общим доступом**» выберите «**Изменение параметров адаптера**»

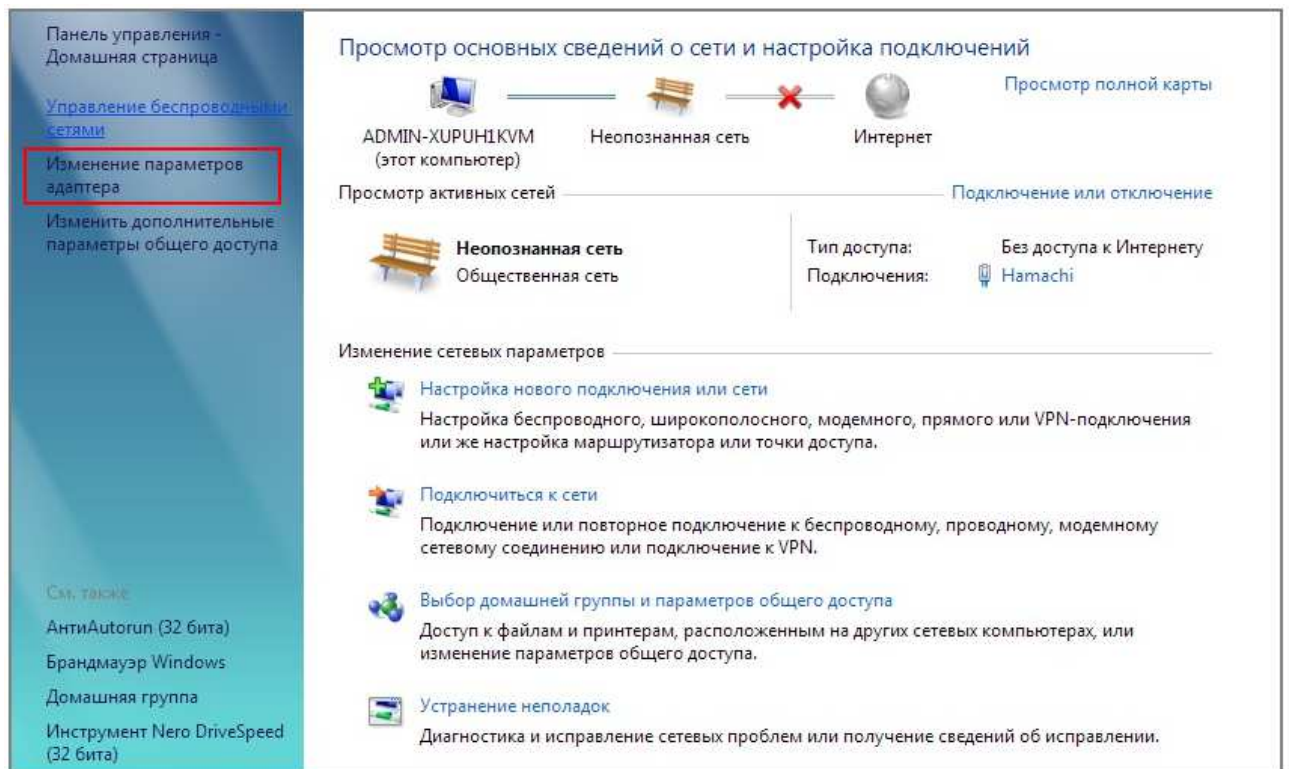

5. В вікні «**Сетевые подключения**» на ярлику «**Беспроводное сетевое подключение**» необходимо нажать правую клавишу мышки та выбрать «**Подключение/Отключение**»

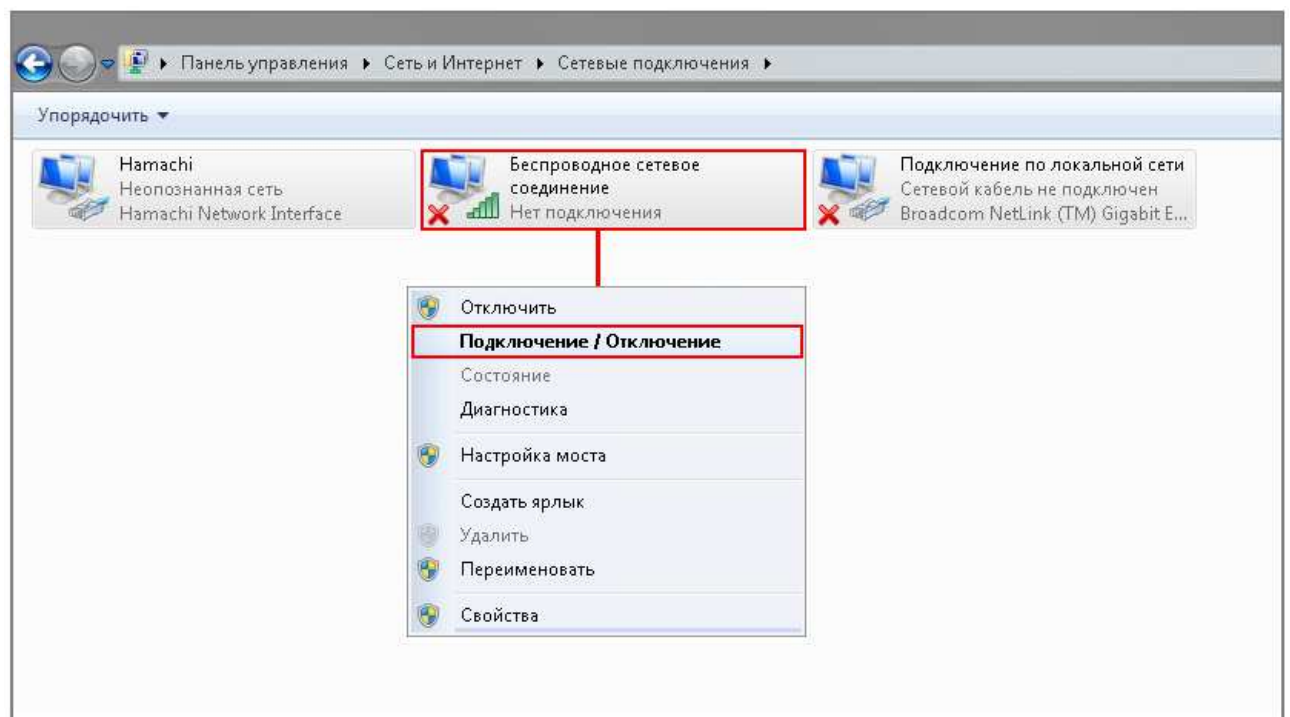

6. В вікні «**Текущие подключения**» выбрать необходимую сеть і нажать кнопку «**Подключение**»

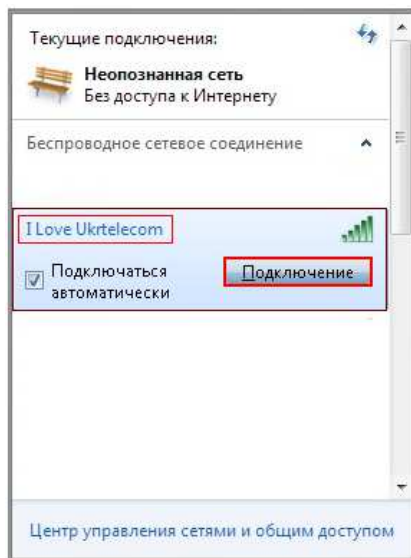

7. В вікні запиту ключа безпеки введіть ключ до мережі і натисніть кнопку «Ok»

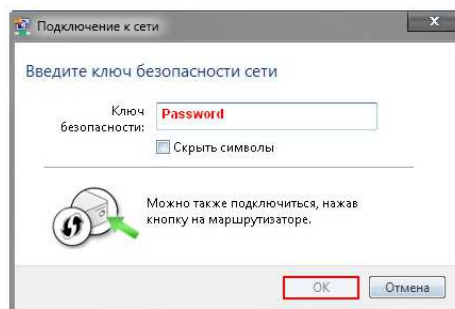

Процес підключення завершено.